

DELIGHT-DESIGN

ТЕХНИЧЕСКАЯ ИНФОРМАЦИЯ
ЧЕРТЕЖИ УЗЛОВ

DELIGHT-DESIGN

ЧЕРТЕЖИ УЗЛОВ

Содержание

Глухое остекление	2
Коробка 60 со створкой Z 53	4
Коробка 60 со створкой Z 57	5
Створка Z 57 и импост 78. Двухстворчатый оконный блок с импостом	6
Створка Z 57 и горбылек 68. Двухстворчатый оконный блок с импостом	7
Створка Z 57 и ложный импост (арт. 550530). Двухстворчатый безимпостный оконный блок	8
Створка Z 57 и ложный импост (арт. 550570). Двухстворчатый безимпостный оконный блок	9
Створка Z 53 и ложный импост (арт. 550532). Двухстворчатый безимпостный оконный блок	10
Створка Z 57 и штульп BrD. Двухстворчатый безимпостный оконный блок	11
Створка Z 53 и импост 78. Одностворчатый оконный блок с глухой частью	12
Створка Z 57 и импост 78. Одностворчатый оконный блок с глухой частью	13
Импост 78. Перемычка в створке (коробке)	14
Горбылек 68. Перемычка в створке (коробке)	15
Крепление направляющей шины наклонно-сдвижной двери	16

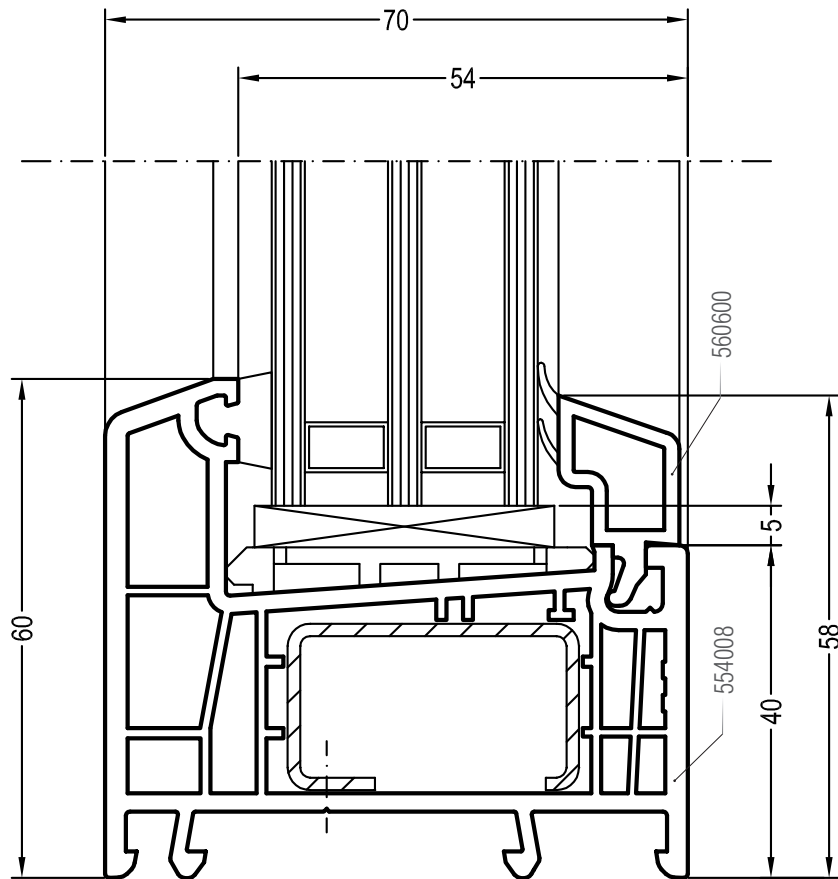
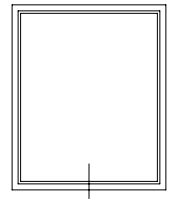

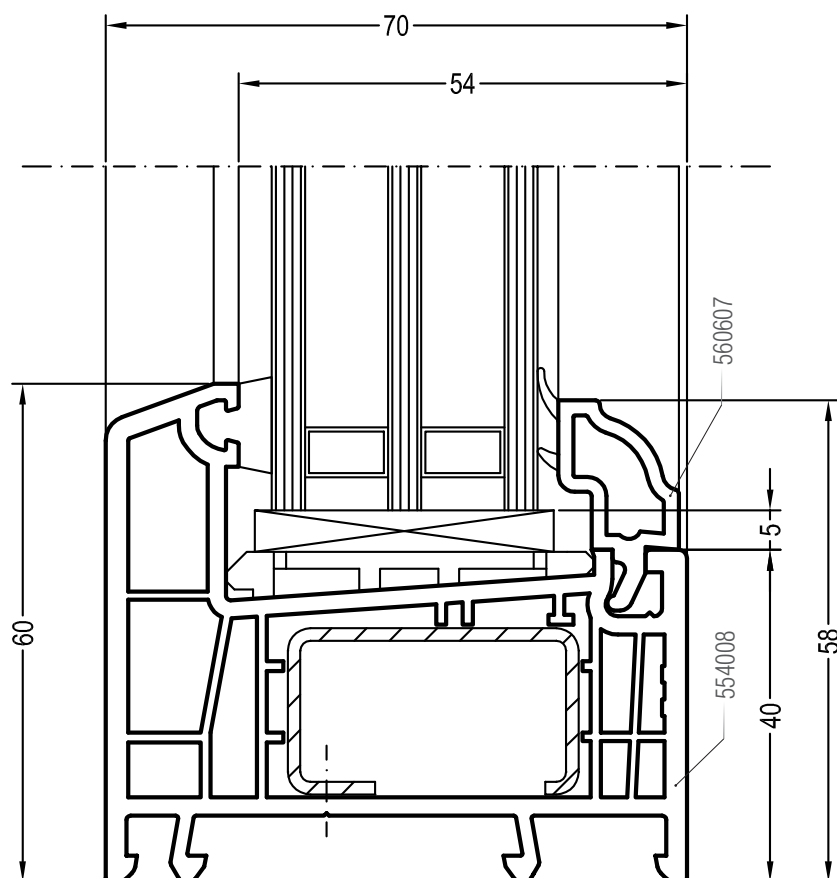

Чертежи узлов
Коробка 60 со створкой Z 53

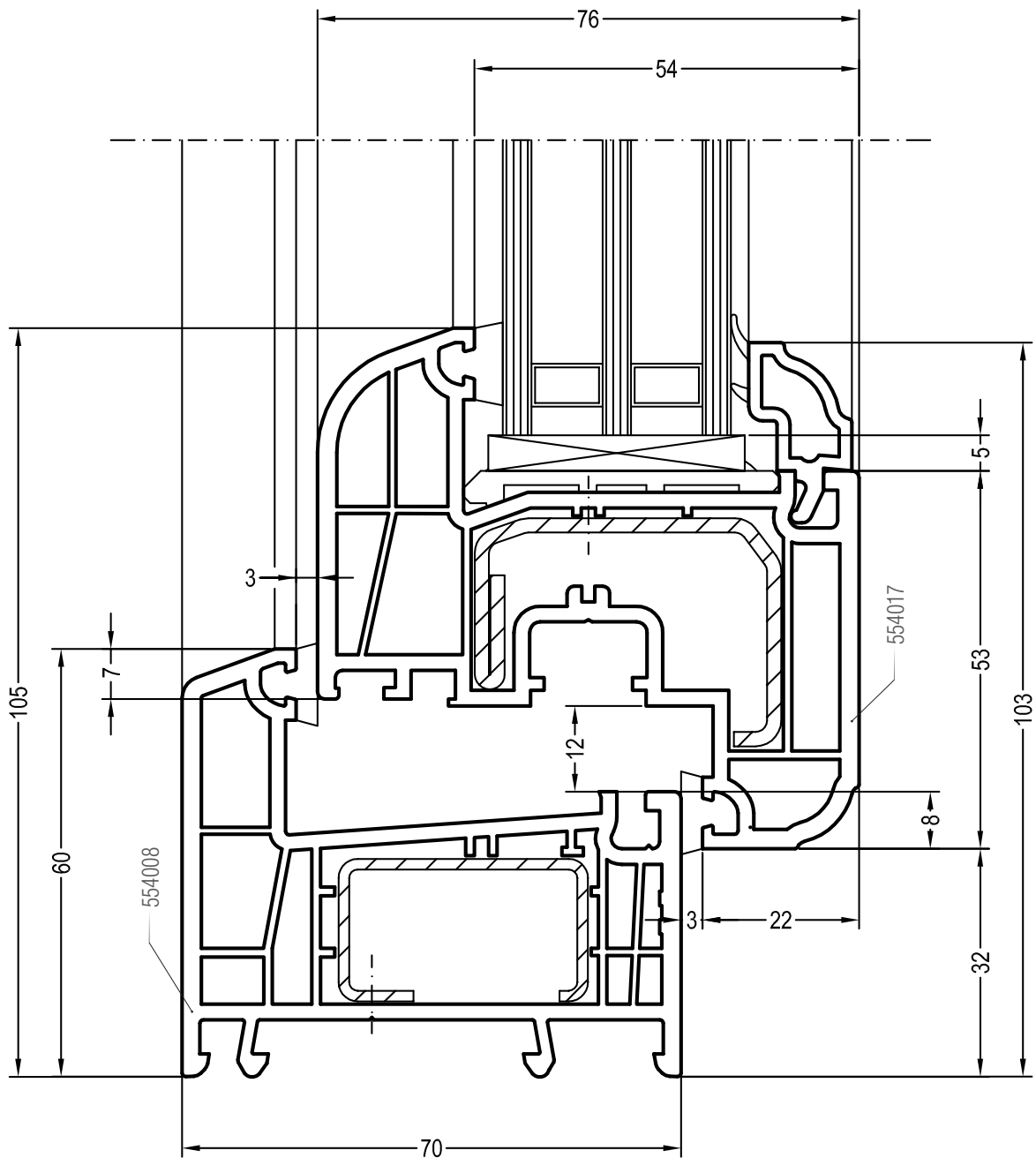
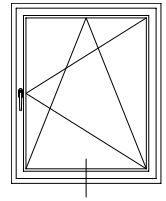

Чертежи узлов
Коробка 60 со створкой Z 57

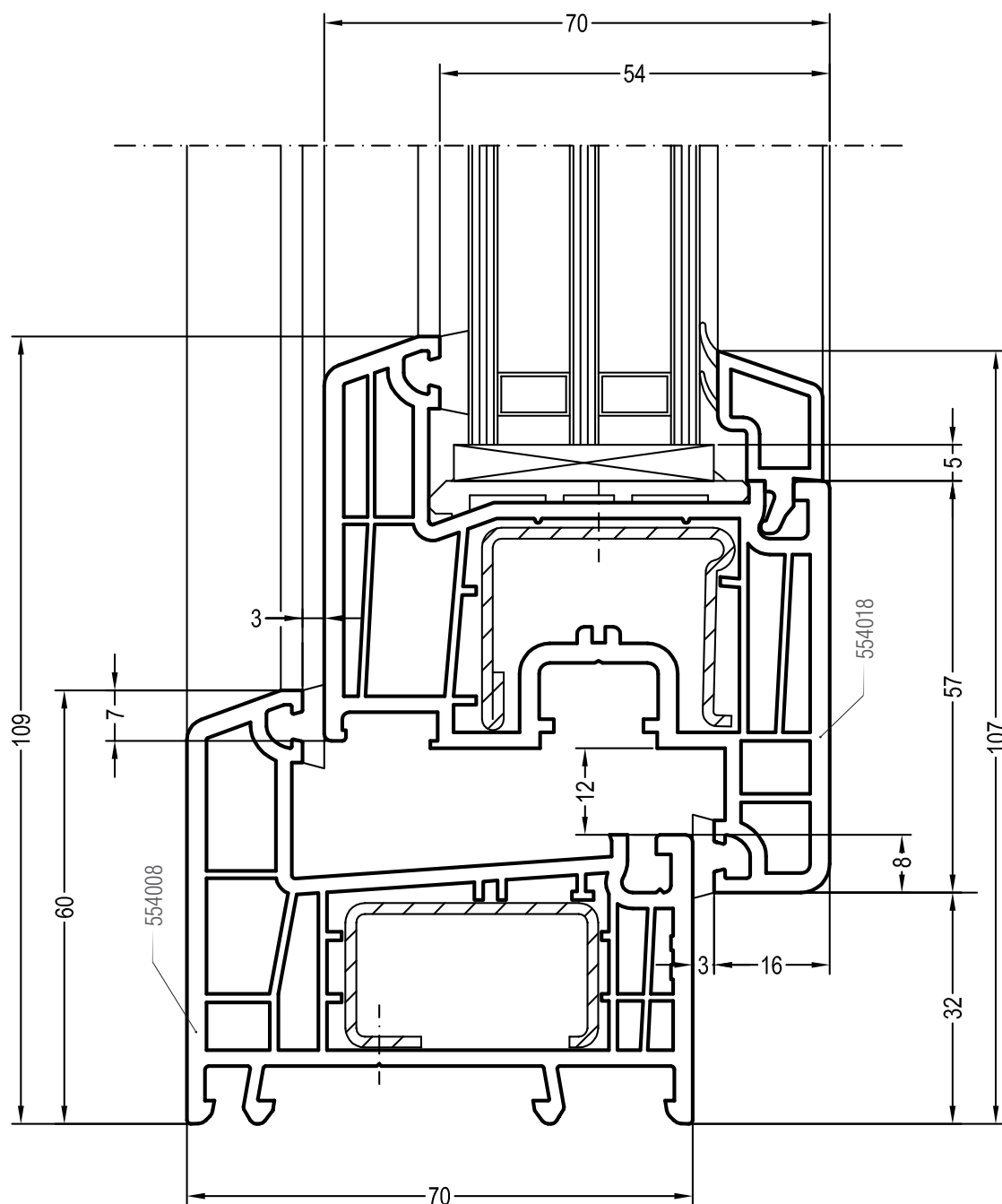
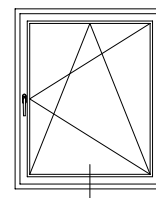

Чертежи узлов

Створка Z 57 и импост 78

Двухстворчатый оконный блок с импостом

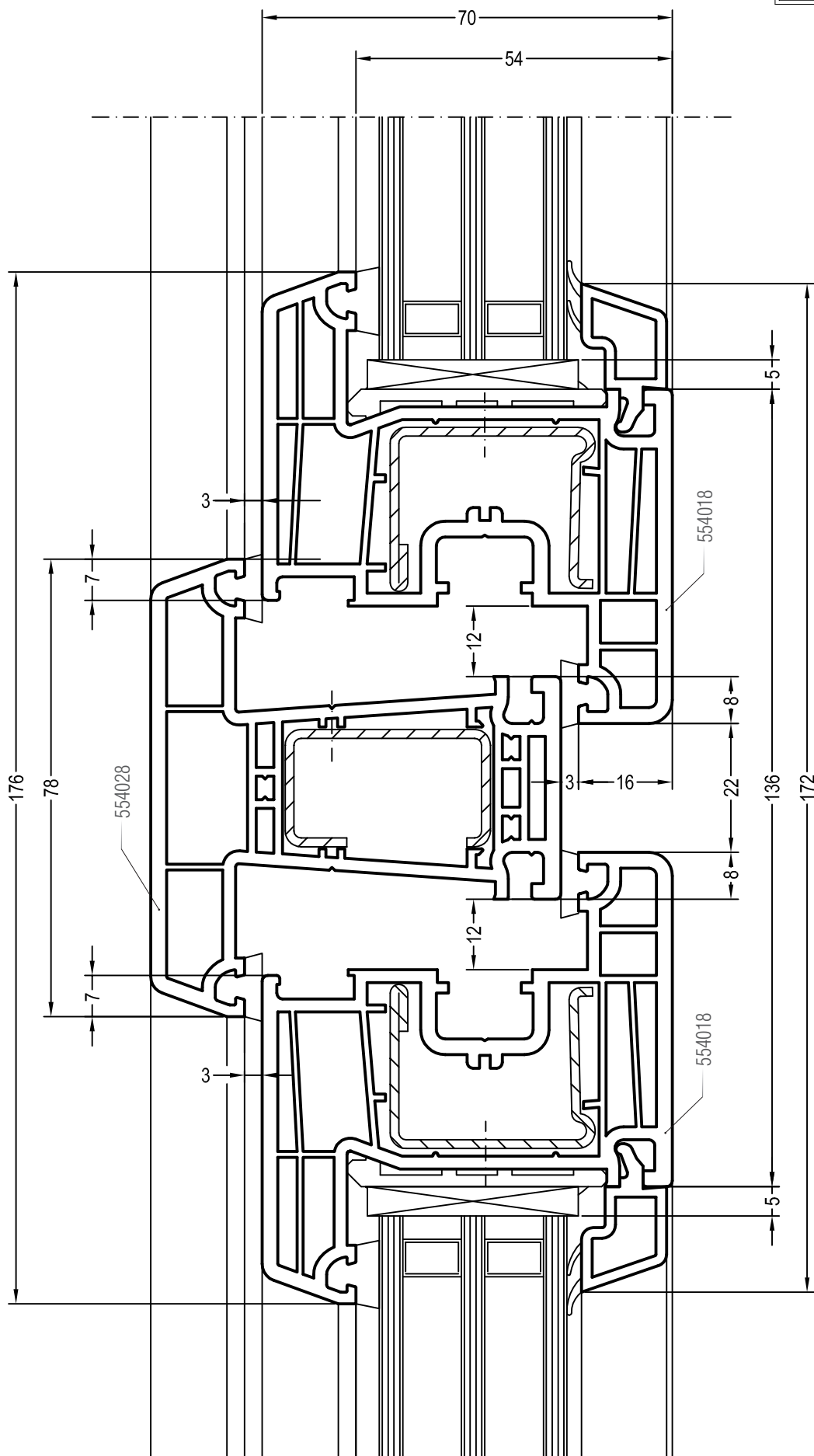
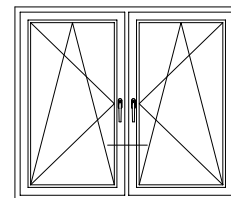

Чертежи узлов

Створка Z 57 и горбылек 68

Двухстворчатый оконный блок с импостом

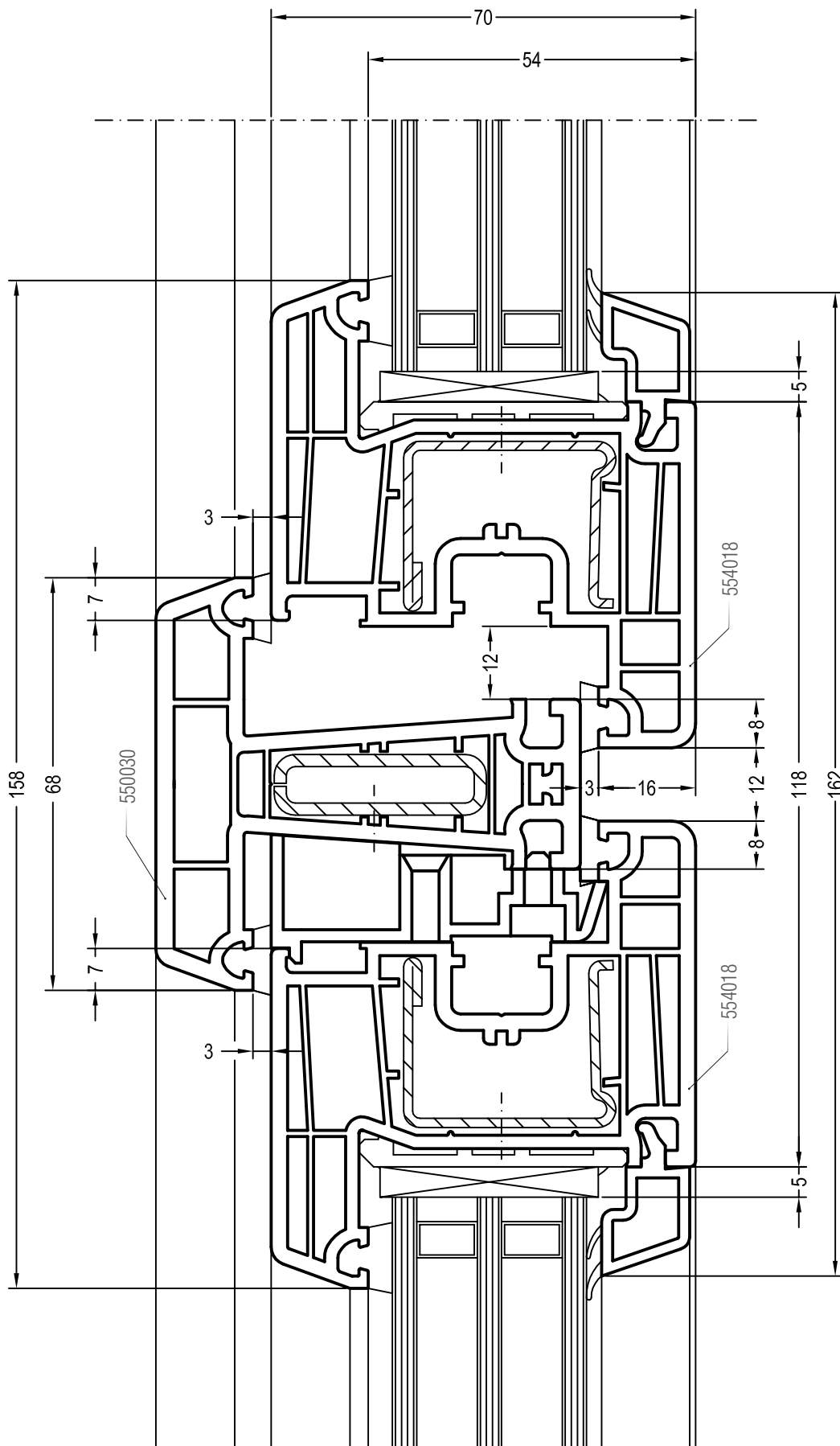
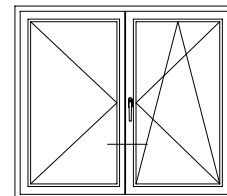

Чертежи узлов

Створка Z 57 и ложный импост (арт. 550570)

Двухстворчатый безимпостный оконный блок

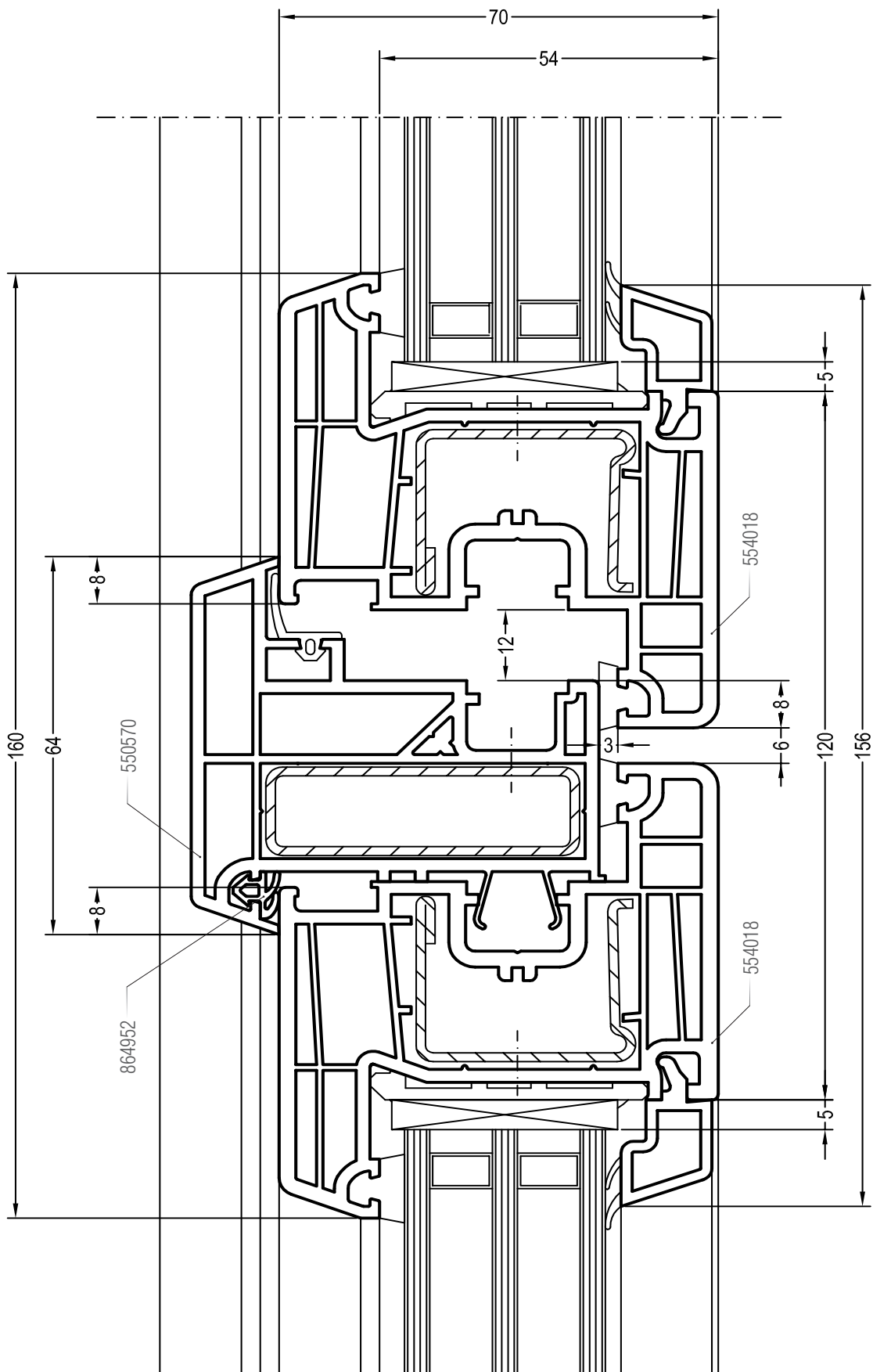
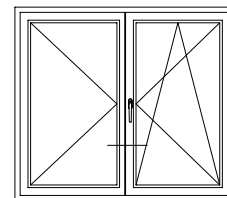

Чертежи узлов

Створка Z 53 и ложный импост (арт. 550532)

Двухстворчатый безимпостный оконный блок

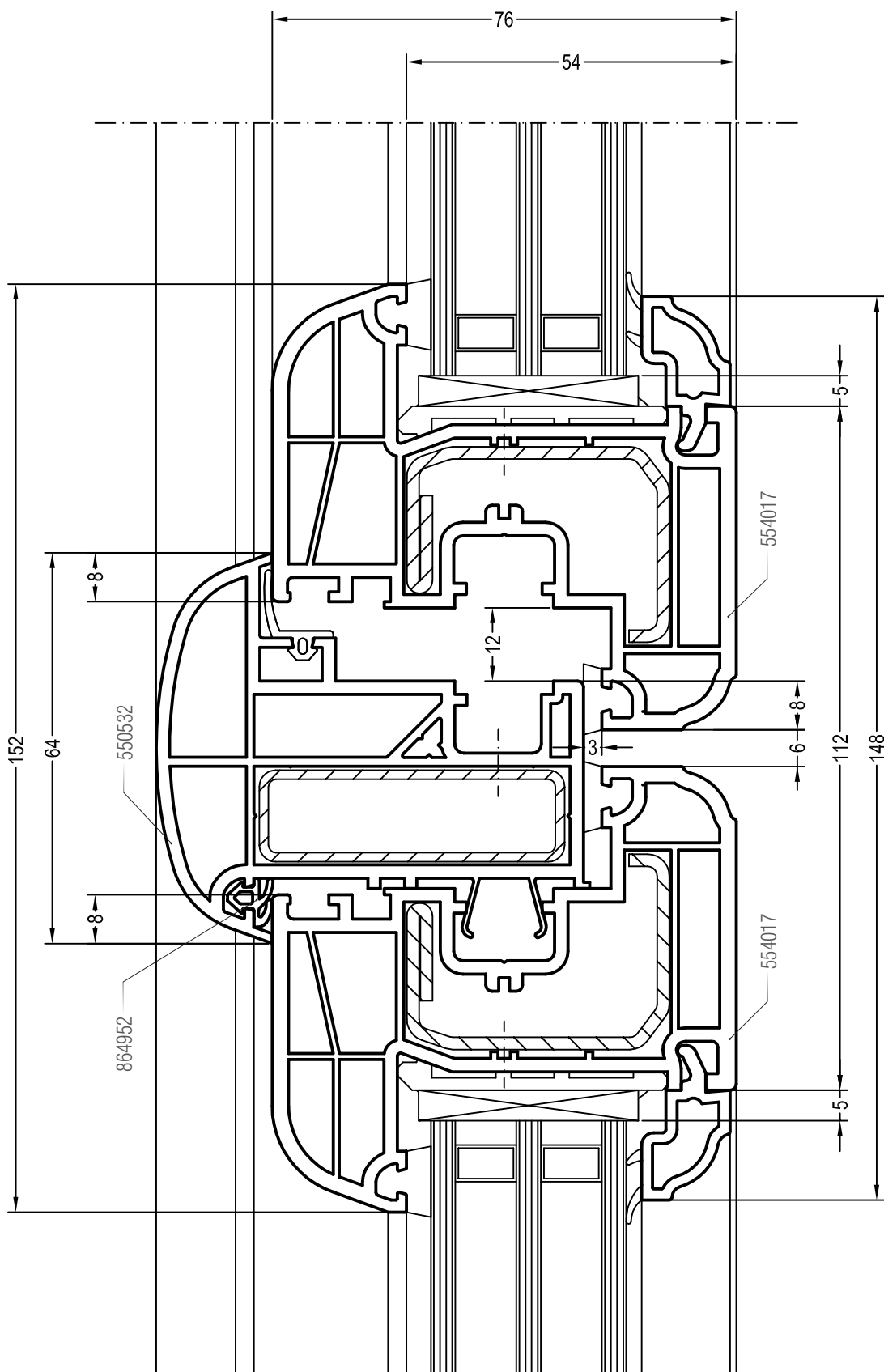
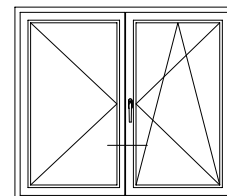

Чертежи узлов

Створка Z 57 и штульп

Двухстворчатый безимпостный оконный блок

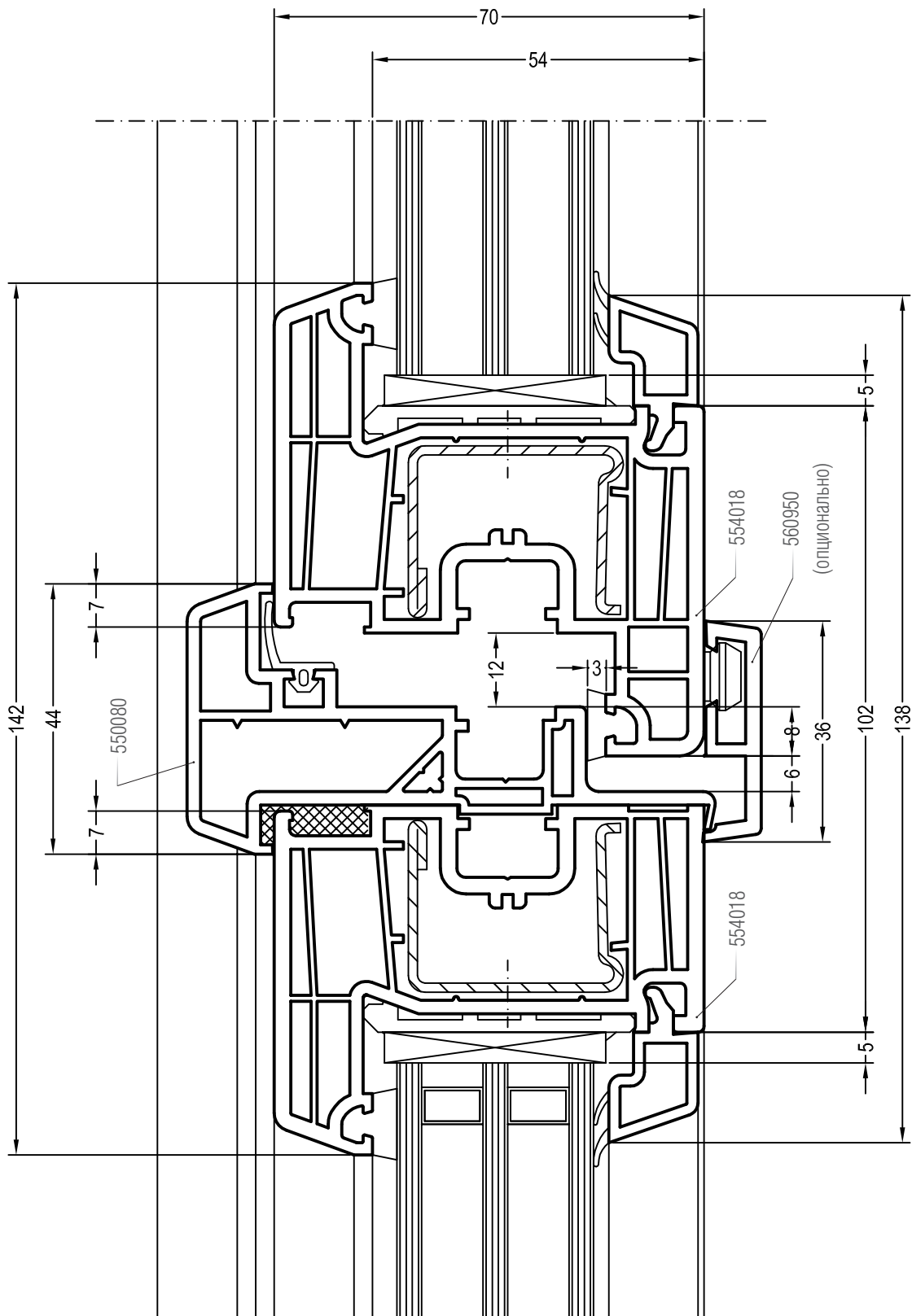
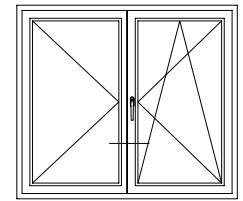

– Профиль штульпа арт. 550080 не предназначен для использования со створкой Z53 (арт. 554017).

Чертежи узлов

Створка Z 53 и импост 78

Одностворчатый оконный блок с глухой частью

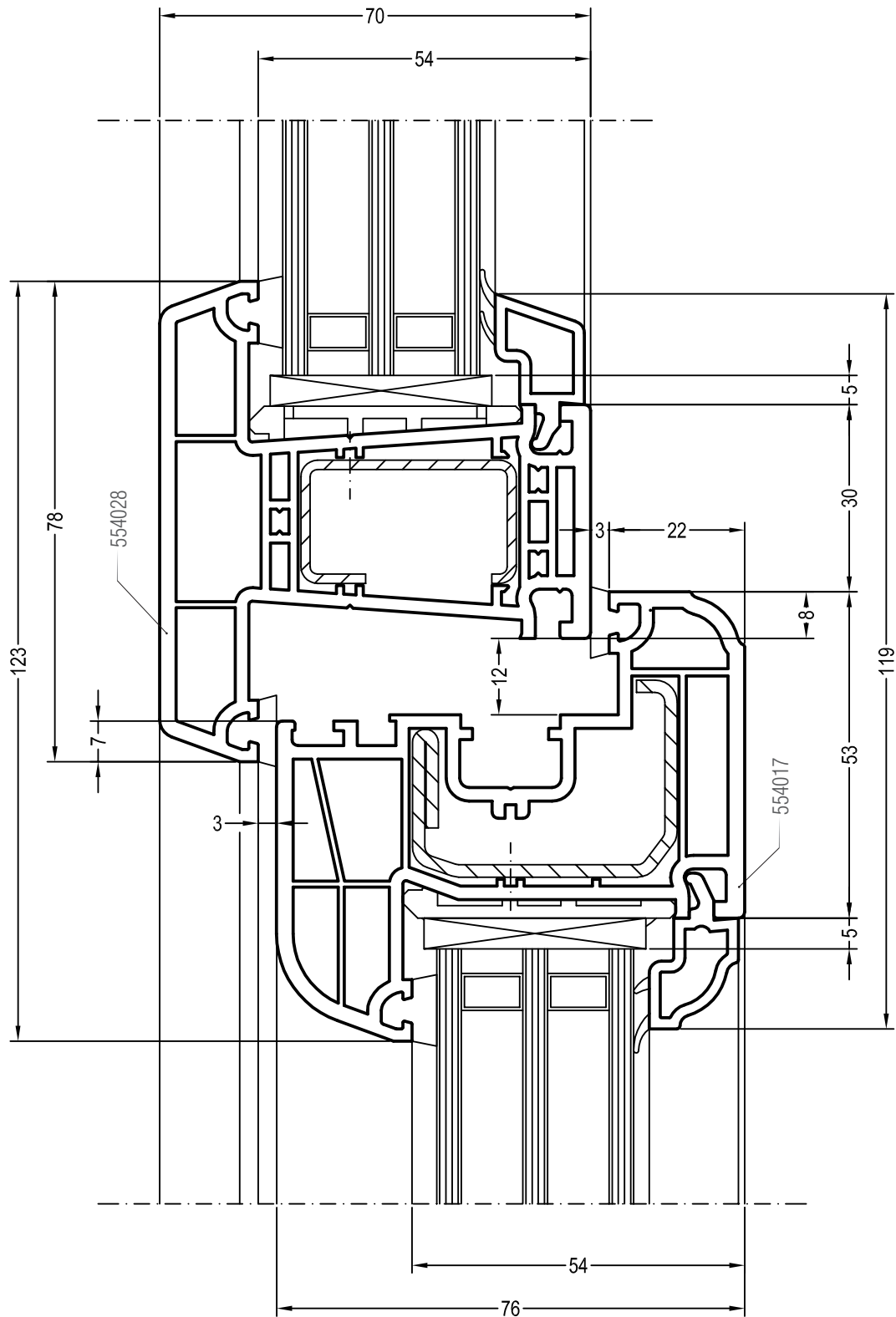
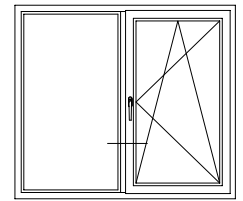

Чертежи узлов
Створка Z 57 и импост 78
Одностворчатый оконный блок с глухой частью

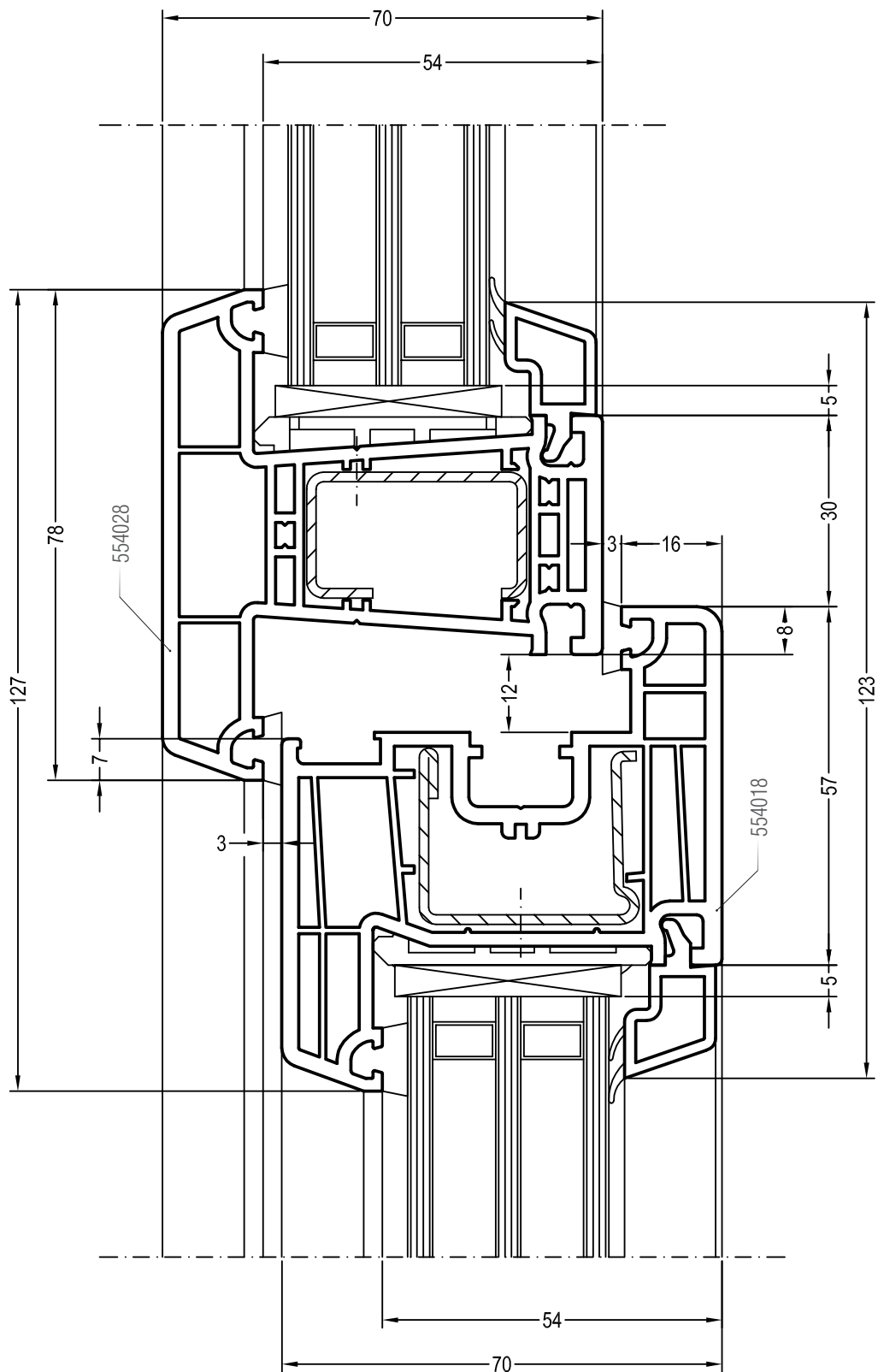
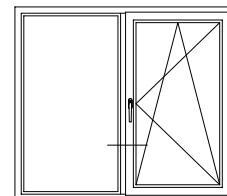

Чертежи узлов
Импост 78
Перемычка в створке (коробке)

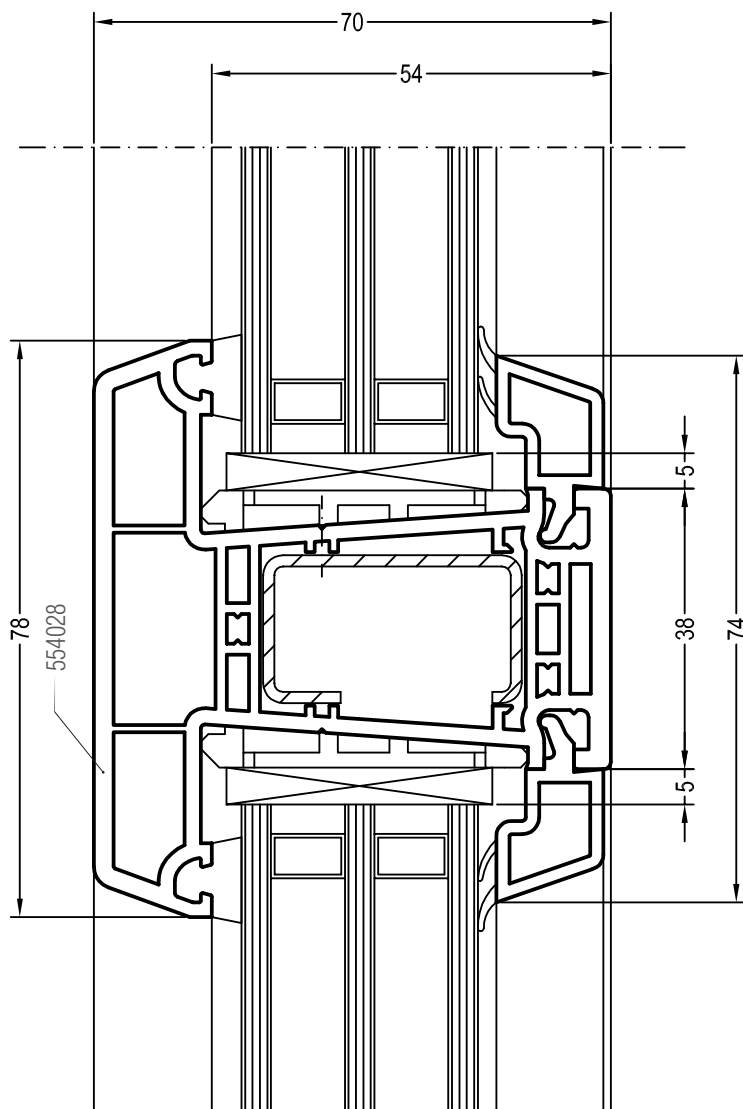
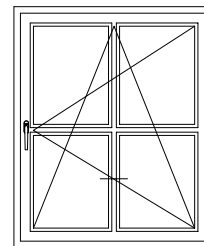

Чертежи узлов
Горбылек 68
Перемычка в створке (коробке)

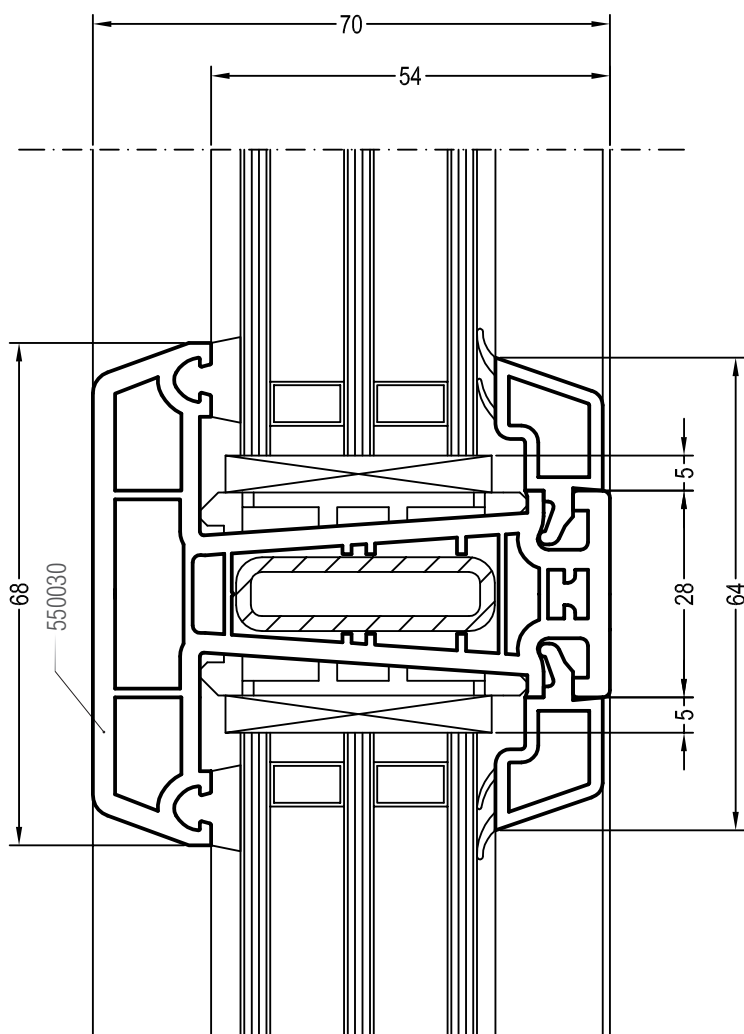
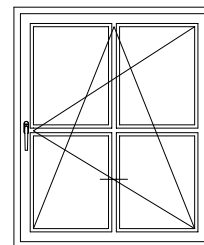

Чертежи узлов

Крепление направляющей шины наклонно-сдвижной двери

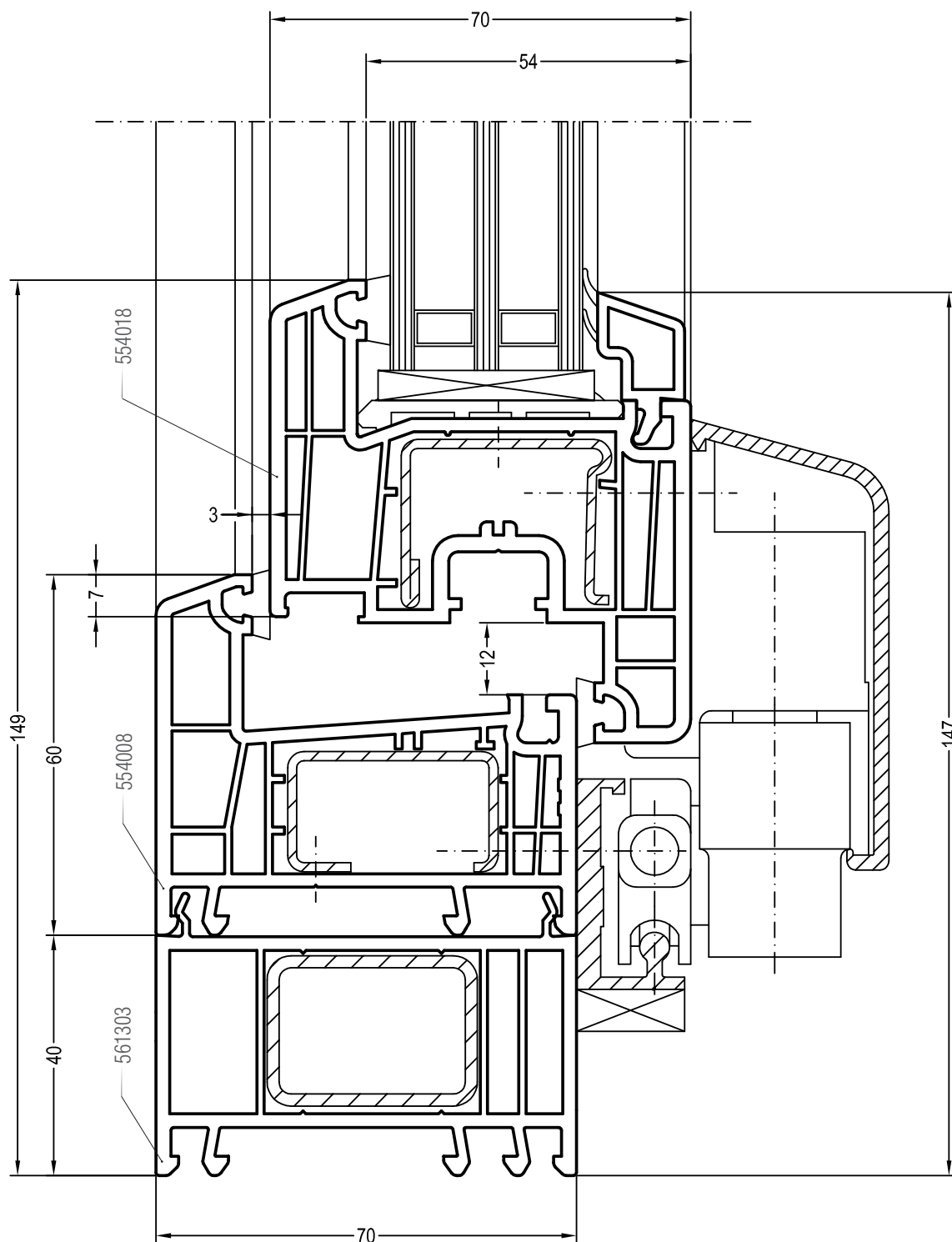
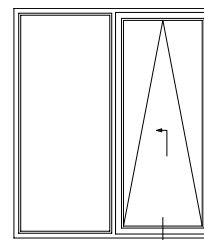

Наши практические устные и письменные технические консультации основываются на опыте и проводятся с полным знанием дела, но, тем не менее, не являются обязательными к выполнению указаниями. Находящиеся вне нашего влияния различные условия производства и эксплуатации исключают какие-либо претензии по нашим рекомендациям. Рекомендуется проверить, насколько пригоден для предусмотренного Вами использования продукт REHAU. Применение и использование, а также переработка продукта происходят вне нашего контроля и поэтому всецело попадают под Вашу ответ-

ственность. В случае возникновения вопроса об ответственности возмещение ущерба распространяется только на стоимость поставленного нами и использованного Вами товара. Наши гарантии распространяются на стабильное качество нашего продукта, выпускаемого согласно нашей спецификации и в соответствии с нашими общими условиями поставки и оплаты. Авторские права на документ защищены. Права, особенно на перевод, перепечатку, снятие копий, радиопередачи, воспроизведение на фотомеханических или других подобных средствах, а также сохранение на носителях данных, защищены.